

# Atom

Versatilidad compacta

Compact versatility

ES

Sus reducidas dimensiones permiten combinar 1 toma de corriente con diferentes combinaciones de USB para carga de dispositivos móviles, tablets y portátiles, de hasta 60W de potencia.

EN

Its small dimensions allow you to combine 1 power outlet with different USB options for charging devices as mobile phones, tablets and laptops up to 60W power.



ES. Atom blanco empotrado en mesa operativa de madera.

EN. White Atom built-in in wooden work table.

ES

Máxima funcionalidad en 60mm de diámetro

Program 60 es el único sistema del mercado capaz de ofrecer soluciones en 60mm de diámetro, combinando 1 toma de corriente y hasta 2 conexiones de carga USB. Un auténtico centro de carga multidispositivo que aporta minimalismo e integración.

Aplicaciones

- Mobiliario operativo de oficina.
- Cabinas / Salas modulares.
- Bibliotecas / Universidades.
- Mobiliario técnico y comercial.
- Butacas.
- Medios de transporte.
- Cocinas.

Prestaciones

- Sistema de instalación superficial en agujero circular de 60mm de diámetro mediante fijaciones desplazables con retorno, adaptable a tableros de 10mm a 40mm de grosor.
- Posibilidad de instalación desde la parte superior (Allen 3) o desde la parte inferior (Torx M8).
- Posibilidad de instalación enrasado a la superficie del tablero mediante mecanizado especial.
- Posibilidad de instalación en posición horizontal en parte posterior del tablero mediante accesorio de fijación.

Características técnicas

- Su diseño oculta el corte circular de diámetro 60mm realizado para su instalación.
- Dispone de embellecedor en acabado blanco (RAL 9010) o negro (RAL 9011).
- Proporciona 1 toma de corriente sola o con diferentes combinaciones de USB de carga tipo A y tipo C hasta 60W.
- Incorpora cable de alimentación de 230mm con conector rápido en el extremo, permitiendo su conexión individual o la interconexión de varios de forma rápida y sencilla.

Instalación / Installation

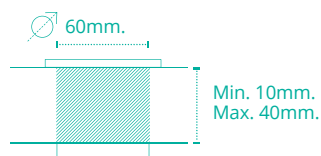

Medidas / Measures

Solo toma de corriente. Only power outlet.

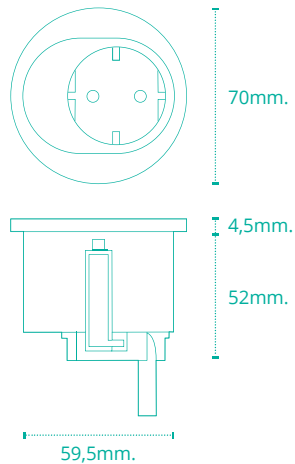

Accesorio fijación horizontal. Horizontal fixing accessory.

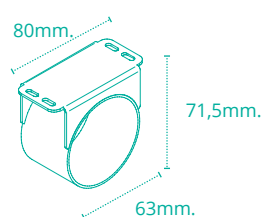

Configuraciones / Configurations

Solo toma de corriente. Only power outlet. Schuko / Type F



Francés / Type E



Británico / Type G



Suizo 10A / Type J

EN

Maximum functionality in 60mm diameter

Program 60 is the only system on the market capable of providing solutions in 60mm diameter, combining 1 power outlet and up to 2 USB charging connections. A true multi-device charging center that provides minimalism and integration.

Applications

- Offices.
- Pods / Meeting booths.
- Libraries / Universities.
- Technical furniture.
- Seats.
- Transports.
- Kitchens.

Features

- Surface installation in circular cut-out of 60mm diameter by means of sliding fixings with return, adaptable to desk board from 10mm to 40mm thick.
- Possibility of fixing to desk from the top (Allen 3) or bottom (Torx M8).
- Possibility of flush installation with special machining.
- Possibility of installation in lying position underneath of desk board using a fixing accessory.

Technical characteristics

- The 60mm circular cut-out is hidden by the product when installed.
- Its housing ring is available in white (RAL 9010) or black (RAL 9011) finish.
- It provides 1 power outlet with different combinations of USB charging type A and type C up to 60W.
- It is wired as standard with 230mm power cable with rapid connector on end, allowing individual connection or connection in line quickly and easily.

ES. Atom instalado con el accesorio de fijación horizontal.

EN. Atom installed with horizontal fixing accessory.



# Regular charging

ES

Atom es el ejemplo de versatilidad compacta, haciendo posible la combinación de 1 toma de corriente y conexiones USB tipo A y tipo C en carga estándar para dispositivos móviles y tabletas.

EN

Atom is the example of compact versatility, making possible the combination of 1 power outlet and USB charging type A and type C in standard charging for mobile devices and tablets.

## Medidas / Measures

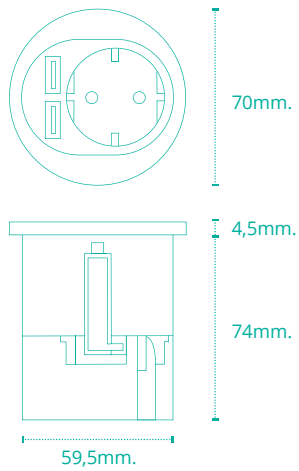

ES. Atom negro empotrado en butaca.

EN. Black Atom built-in in a seat.

ES. Varios Atom en acabado negro instalados en mesa de reuniones.

EN. EN. Several Atom in black finish installed in a meeting table.

Configuraciones / Configurations  
Toma de corriente + USB carga regular / Power outlet + Regular USB Charging

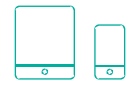

1 enchufe + 2 USB tipo A /  
1 socket + 2 USB type A



1 enchufe + 1 USB tipo A +  
1 USB tipo C /  
1 socket + 1 USB type A +  
1 USB type C



1 enchufe + 2 USB tipo C /  
1 socket + 2 USB type C



# Smart charging up to 60W

ES. Atom blanco con USB de carga inteligente instalado en cabina.

EN. White Atom with USB Smart Charging installed in a phone booth.



Ultra-Compact USB Smart Charging System

ES

En nuestro desafío por alcanzar el minimalismo y la forma, nuestros cargadores de USB tipo C inteligentes de 36W y 60W son el fruto de nuestro esfuerzo innovador, compatibles con el estándar Power Delivery 3.0 y creados aprovechando las capacidades de la tecnología GaN. Estos módulos de carga (Docking) acompañan al producto de manera independiente, alojados junto al mismo, proporcionando carga rápida e inteligente para móviles, tabletas y portátiles de alta potencia hasta 60W.

EN

In our pursuit of minimalism and form, our 36W and 60W smart USB type C chargers are the result of our innovative effort, compatible with the Power Delivery 3.0 standard and created by harnessing the capabilities of GaN technology. These charging modules (Docking) are installed independently next to the Atom, providing fast and smart charging up to 60W to mobile phones, tablets and high-power laptops.

Configuraciones / Configurations

Toma de corriente + USB carga inteligente / Power socket + USB Smart Charging

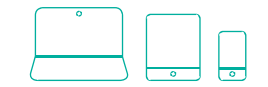

1 enchufe + 1 USB tipo C de 36W o 60W + Docking 36W o 60W /  
1 socket + 1 USB type C 36W or 60W + Docking 36W or 60W



Docking 36W / 60W

## Medidas / Measures

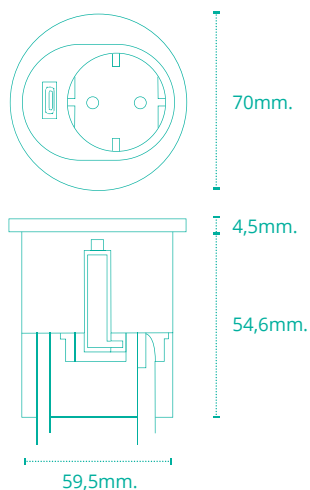

Módulo de carga (Docking).  
Charging module (Docking).

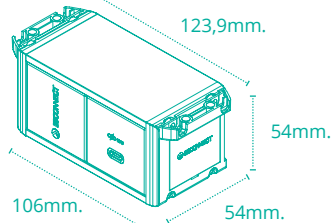

## Instalación y conexión / Installation & Connection

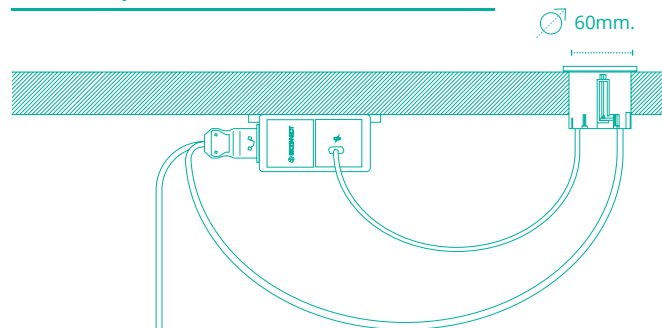

ES. Atom con carga inteligente incorpora un cable de USB tipo C y otro con conector rápido en el extremo, proporcionando una conexión rápida y sencilla al transformador de carga (Docking).

EN. Atom with smart USB charging includes one type C connection cable and another cable with rapid connector on end, providing a quick and easy connection to the charger module (Docking).



LAMAR CTC